

终端继电器

G6D-F4PU/G3DZ-F4PU (Push-In Plus端子台型) G6D-F4B /G3DZ-F4B (螺钉端子台型)

在4点输出用终端继电器上追加 Push-In Plus端子台型

- 最佳设计，实现额定5A。适用于各种用途（Push-In Plus端子台型）
- 利用Push-In Plus端子台节省工时，无需加固
- 利用短接棒（另售），可简单地共用配线，或者与相邻的终端继电器进行交叉配线。
- 采用双线方式，还可用于分支用途（Push-In Plus端子台型）
- 各继电器利用独立线圈、独立接点支持PLC输出（NPN/PNP）
- 备有内置继电器型和功率MOS FET继电器型（高频率开闭用），品种齐全
- 标配动作指示LED、线圈浪涌吸收用二极管、维护用的继电器拆卸工具
- 标准产品已获得UL、CSA标准的认证。
螺钉型已获得VDE的认证，Push-In Plus型已获得TÜV的欧洲标准认证。Push-In Plus型的保护等级为IP20



有关标准认证机型的最新信息，请参见本公司网站（www.fa.omron.com.cn）的“标准认证/适用”。

⚠ 请参见第12页的“请正确使用”。

特点（G6D-F4PU/G3DZ-F4PU（Push-In Plus端子台型））

追求高实用性

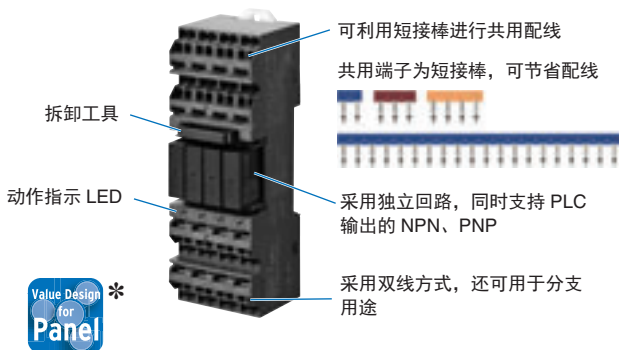

兼顾电源容量的提升和纤薄化

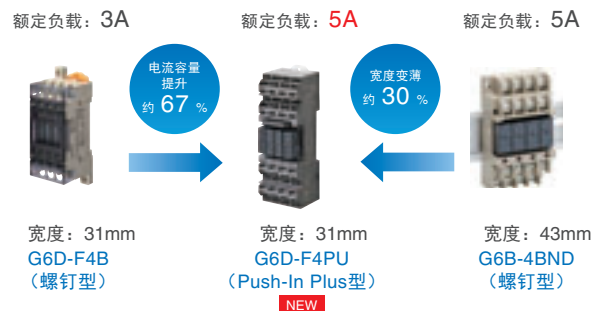

适用于各种用途

体积小，狭小空间也可安装

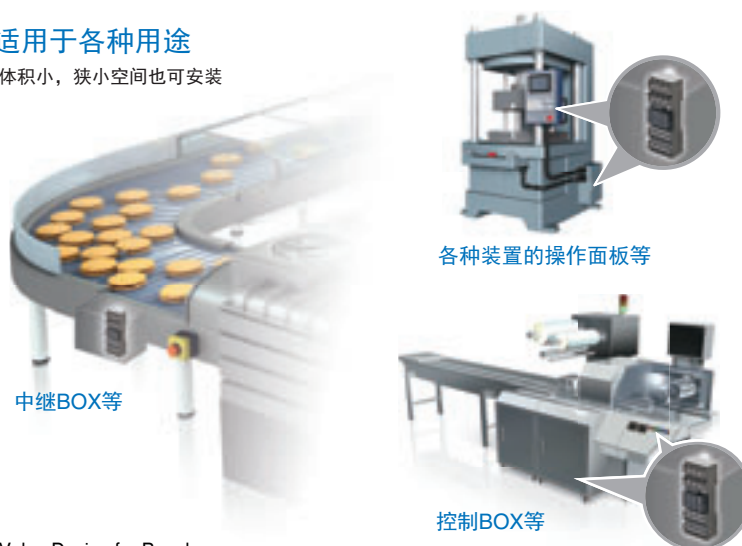

可灵活应对I/O点数

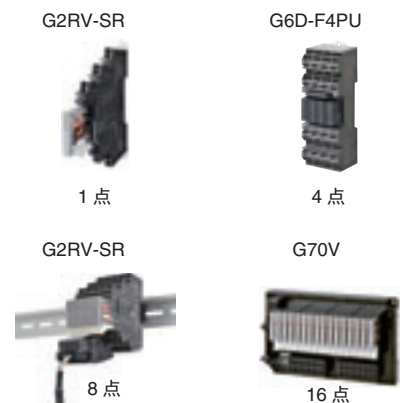

*Value Design for Panel

对于控制柜内用产品以“Value Design for Panel（以下称为Value Design）”为共通理念。配套使用Value Design的产品将进一步提升控制柜的价值。

G6D-F4PU/G3DZ-F4PU/G6D-F4B/G3DZ-F4B

种类

订购时，请指定额定电压。

■本体

Push-In Plus端子台型

区别	接点构成	型号	额定电压 (V)
继电器输出	1ax4	G6D-F4PU	DC12
			DC24
功率MOS FET继电器输出		G3DZ-F4PU	DC12
			DC24

螺钉端子台型

区别	接点构成	型号	额定电压 (V)
继电器输出	1ax4	G6D-F4B	DC12
			DC24
功率MOS FET继电器输出		G3DZ-F4B	DC12
			DC24

■选装件（另售）

●更换用继电器

适用的终端继电器型号	型号	额定电压 (V)
G6D-F4PU/G6D-F4B	G6D-1A-ASI	DC12
		DC24
G3DZ-F4PU/G3DZ-F4B	G3DZ-2R6PL	DC12
		DC24

●连接插座（可单件销售）

G6D-F4PU/G3DZ-F4PU（Push-In Plus端子台型）用

型号	额定电压 (V)
P6DF-F4PU	DC12
	DC24

G6D-F4B/G3DZ-F4B（螺钉端子台型）用

型号	额定电压 (V)
P6DF-F4B	DC12
	DC24

- 注 1. 连接插座P6DF-F4B的单件，尚未取得国际标准认证。
 2. 是未安装继电器的插座单件（带端子盖）。
 3. 还备有端子盖单件。
 G6D-4-C 最小订购数量：10个。

●短接棒（G6D-F4PU/G3DZ-F4PU（Push-In Plus端子台型）用）

间距	适用机型	极数	颜色	型号*1	最大通电电流	最低订货数量(个)
7.75mm	G6D-F4PU G3DZ-F4PU P6DF-F4PU	2	红色(R) 蓝色(S) 黄色(Y)	PYDN-7.75-020□	20A	10
		3		PYDN-7.75-030□		
		4		PYDN-7.75-040□		
		20		PYDN-7.75-200□		

注：请用于同一插座或相邻插座的交叉配线。

*1. 型号的□内为覆膜颜色的符号。□颜色选择：R=红色、S=蓝色、Y=黄色

●短接棒（G6D-F4B/G3DZ-F4B（螺钉端子台型）用）

适用的终端继电器型号	型号
G6D-F4B	G6D-4-SB
G3DZ-F4B	

●导轨安装用品

形状	种类	型号	最低订货数量(个)
	支承导轨	1m	1
		0.5m	
	终端板*1	PFP-M	10
	间隔板	PFP-S	

*1. 安装支承导轨时，请使用终端板（PFP-M）。

G6D-F4PU/G3DZ-F4PU/G6D-F4B/G3DZ-F4B

额定规格/性能

■额定规格

●继电器规格

操作线圈（单个G6D继电器）

额定电压 (V)	额定电流 (mA)	线圈电阻 (Ω)	动作电压 (V)	复位电压 (V)	最大容许电压 (V)	降低功耗 (mW)
DC	12	18.7	70%以下*	10%以上	130%	约200
	24	10.5				

注 1. 额定电流、线圈电阻的值是指，线圈温度为+23°C时的值，公差为±20%。

2. 动作特性指的是线圈温度为+23°C时的值。

3. 最大容许电压是指，继电器线圈操作电源的电压容许变化范围内的最大值。不是连续容许。

4. 额定电流包含终端的LED电流。

*但上下反向安装时为75%以下。

开关部（单个G6D继电器）

G6D-F4PU（Push-In Plus端子台型）

项目	负载	电阻负载 (cos φ = 1)
额定负载		AC250V 5A, DC30V 5A
额定通电电流		5A
接点电压最大值		AC250V, DC30V
接点电流最大值		5A
开关容量的最大值 (参考值)		1,250VA, 150W

G6D-F4B（螺钉端子台型）

项目	负载	电阻负载 (cos φ = 1)
额定负载		AC250V 3A, DC30V 3A
额定通电电流*		5A
接点电压最大值		AC250V, DC30V
接点电流最大值*		5A
开关容量的最大值 (参考值)*		1,250VA, 150W

*4点同时通电时为3A、750VA、90W。

■性能

型号		G6D-F4PU (Push-In Plus端子台型)
项目		继电器输出
接触电阻*1		100mΩ以下
动作时间*2		10ms以下
复位时间*2		10ms以下
绝缘阻抗		1,000MΩ以上 (DC500V兆欧表)
耐电压	线圈/接点之间	AC2,000V 50/60Hz 1min
	同极接点之间	AC750V 50/60Hz 1min
耐冲击电压 (线圈/接点之间)		4,000V (1.2×50 μs)
振动	耐久	10~55~10Hz 单振幅0.75mm (双振幅1.5mm)
	误动作	10~55~10Hz 单振幅0.75mm (双振幅1.5mm)
冲击	耐久	500m/s ²
	误动作	100m/s ²
耐久性	机械	2,000万次以上 (开关频率18,000次/h)
	电气*2	AC250V 5A (电阻负载) 7万次以上 DC30V 5A (电阻负载) 7万次以上 (开关频率1,800次/h)
故障率P水准 (参考值 *3)		DC5V, 10mA
使用环境温度、保管温度		-25~+55°C (无结冰)
使用环境湿度		45~85%RH
LED显示颜色		黄色
保护结构		IP20
重量		约95g

注：上述值为初始值。

*1. 测量条件：DC 5V 1A

*2. 环境温度条件：+23°C

*3. 此值为开关频率120次/min时的值。

型号		G6D-F4B (螺钉端子台型)
项目		继电器输出
接触电阻*1		100mΩ以下
动作时间*2		10ms以下
复位时间*2		10ms以下
绝缘阻抗		1,000MΩ以上 (DC500V兆欧表)
耐电压	线圈/接点之间	AC2,000V 50/60Hz 1min
	同极接点之间	AC750V 50/60Hz 1min
耐冲击电压 (线圈/接点之间)		4,000V (1.2×50 μs)
振动	耐久	10~55~10Hz 单振幅0.75mm (双振幅1.5mm)
	误动作	10~55~10Hz 单振幅0.75mm (双振幅1.5mm)
冲击	耐久	500m/s ²
	误动作	100m/s ²
耐久性	机械	2,000万次以上 (开关频率18,000次/h)
	电气*2	AC250V 3A (电阻负载) 20万次以上 DC 30V 3A (电阻负载) 20万次以上 (开关频率1,800次/h)
故障率P水准 (参考值 *3)		DC5V, 10mA
使用环境温度、保管温度		-25~+55°C (无结冰)
使用环境湿度		45~85%RH
LED显示颜色		黄色
保护结构		—
重量		约65g

注：上述值为初始值。

*1. 测量条件：DC 5V 1A

*2. 环境温度条件：+23°C

*3. 此值为开关频率120次/min时的值。

■ 额定规格

● 功率MOS FET继电器规格

输入（单个G3DZ功率MOS FET继电器）

额定电压	使用电压	动作电压	复位电压	输入阻抗	额定电流
DC	12	DC9.6~14.4V	DC9.6V以下	2k Ω ±20%	8.0mA±20%
	24	DC19.2~28.8V	DC19.2V以下		4k Ω ±20%

注：额定电流包含终端的LED电流。

输出（单个G3DZ功率MOS FET继电器）

额定负载电压	负载电压范围	负载电流	浪涌ON 电流耐量
AC5~240V DC5~100V	AC3~264V DC3~125V	100 μ ~0.3A	6A (10ms)

注：G3DZ上没有输出极性。

■ 性能

项目	型号
	G3DZ-F4PU (Push-In Plus端子台型) 功率MOS FET继电器输出
动作时间	10ms以下
复位时间	15ms以下
输出ON电阻	2.4 Ω 以下
开路时漏电流	10 μ A以下 (DC125V时)
绝缘阻抗	100M Ω 以上 (DC500V兆欧表)
输入输出间耐电压	AC2,000V 50/60Hz 1min
耐振动	10~55~10Hz单振幅0.75mm (双振幅1.5mm)
耐冲击	500m/s ²
使用环境温度、保管温度	-25~+55°C (无结冰)
使用环境湿度	45~85%RH
LED显示颜色	黄色
保护结构	IP20
重量	约95g

项目	型号
	G3DZ-F4B (螺钉端子台型) 功率MOS FET继电器输出
动作时间	10ms以下
复位时间	15ms以下
输出ON电阻	2.4 Ω 以下
开路时漏电流	10 μ A以下 (DC125V时)
绝缘阻抗	100M Ω 以上 (DC500V兆欧表)
输入输出间耐电压	AC2,000V 50/60Hz 1min
耐振动	10~55~10Hz单振幅0.75mm (双振幅1.5mm)
耐冲击	500m/s ²
使用环境温度、保管温度	-25~+55°C (无结冰)
使用环境湿度	45~85%RH
LED显示颜色	黄色
保护结构	—
重量	约65g

G6D-F4PU/G3DZ-F4PU/G6D-F4B/G3DZ-F4B

■国际标准认证额定规格

国际标准认证的额定规格值与单个产品所指定的性能规格有所不同，请务必仔细确认规格后再使用。

G6D-F4PU/G3DZ-F4PU

●UL标准认证（文件No.E41515）

型号	标准编号	类别	Listed/ Recognition 分类	操作线圈 额定规格	极数	接点额定规格	开关认证次数
G6D-F4PU	UL508	NRNT/7	Listed	DC12V DC24V	4	额定负载电压 AC250V DC30V	机械 2,000万次 (开关频率18,000次/h)
G3DZ-F4PU						负载电流，一般用途和电阻 40°C时5A	电气 AC250V 5A (电阻负载) 7万次 DC 30V 5A (电阻负载) 7万次 (开关频率1,800次/h)
P6DF-F4PU		SWIV2	Recognition			接触终端 5A, 250V	—

●CSA标准（文件No.LR 35535）

型号	标准编号	Class编号	操作线圈 额定规格	极数	接点额定规格	开关认证次数
P6DF-F4PU	C22.2 NO. 14	CLASS 3211 07 CLASS 3211 87	DC12V DC24V	4	接触终端 5A, 250V	—

●德国TüV莱茵认证（认证编号 No.R50429253）

型号	操作线圈 额定规格	极数	接点额定规格	开关认证次数
G6D-F4PU	DC12V DC24V	4	额定负载电压 AC250V DC30V 负载电流，一般用途和电阻 40°C时5A	机械 100万次 (开关频率18,000次/h) 电气 AC250V 5A (电阻负载) 7万次 DC 30V 5A (电阻负载) 7万次 (开关频率1,800次/h)

●德国TüV莱茵认证（认证编号 No.R50429249）

型号	操作线圈 额定规格	极数	接点额定规格	开关认证次数
G3DZ-F4PU	DC12V DC24V	4	额定负载电压 AC5-240V DC5-100V 负载电流，一般用途和电阻 55°C时0.3A	—

●德国TüV莱茵认证（认证编号 No.50429224）

型号	操作线圈 额定规格	极数	接点额定规格	开关认证次数
P6DF-F4PU	DC12V DC24V	4	接触终端 5A, 250V	—

G6D-F4B/G3DZ-F4B

●UL标准认证 (文件No.E87929)

型号	标准编号	类别	Listed/ Recognition 分类	操作线圈 额定规格	极数	接点额定规格	开关认证次数
G6D-F4B	UL508	SWIV2	Recognition	DC12V DC24V	4	额定负载电压 AC250V DC30V	—
G3DZ-F4B						负载电流 5A 电阻	
						负载电流 0.3A	

●CSA标准 (文件No.LR 35535)

型号	标准编号	Class编号	操作线圈 额定规格	极数	接点额定规格	开关认证次数
G6D-F4B	C22.2 NO. 14	CLASS 3211 07 CLASS 3211 87	DC12V DC24V	4	额定负载电压 AC250V DC30V	—
G3DZ-F4B					负载电流 5A 电阻	
					负载电流 0.3A 电阻	

●VDE认证 (认证编号 No.40017757)

型号	操作线圈 额定规格	极数	接点额定规格	开关认证次数
G6D-F4B	DC12V DC24V	4	额定负载电压 AC250V DC24V	—
			负载电流 3A	

●VDE认证 (认证编号 No.40046252)

型号	操作线圈 额定规格	极数	接点额定规格	开关认证次数
G3DZ-F4B	DC12V DC24V	4	额定负载电压 AC5-240V DC5-100V	—
			负载电流 0.3A	

●VDE认证 (认证编号 No.40046241)

型号	操作线圈 额定规格	极数	接点额定规格	开关认证次数
P6DF-F4B	DC12V DC24V	4	额定负载电压 AC250V	—
			负载电流 0.3A	

G6D-F4PU/G3DZ-F4PU/G6D-F4B/G3DZ-F4B

特性数据

参考数据

● G6D-F4PU

开关容量的最大值

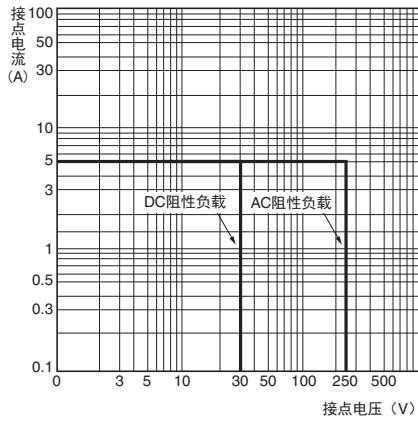

耐久性曲线

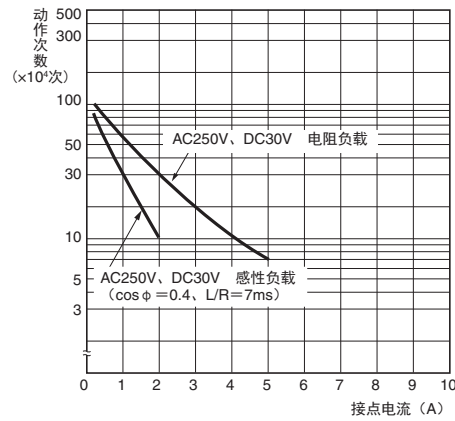

负载电流-环境温度特性 (产品规格)

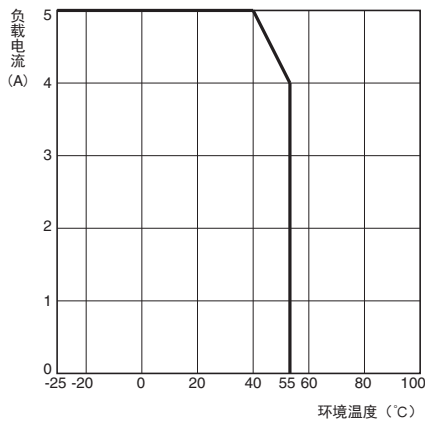

负载电流-环境温度特性 (UL、TÜV认证规格)

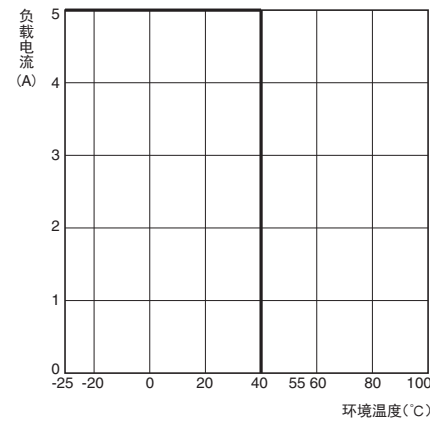

● G6D-F4B (单个G6D继电器)

开关容量的最大值

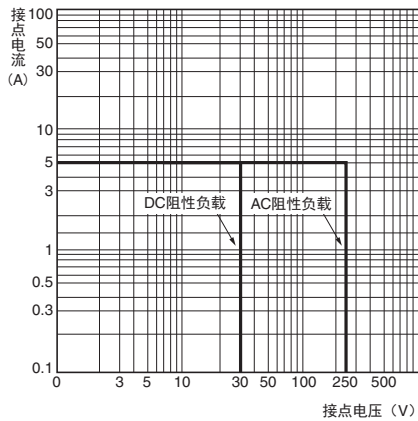

耐久性曲线

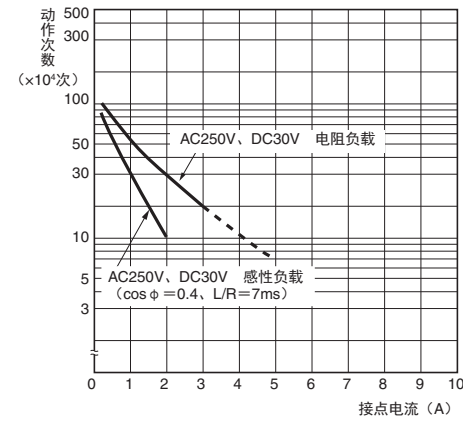

注. 4点同时通电时3A为最大值。

● G3DZ-F4PU

负载电流-环境温度特性

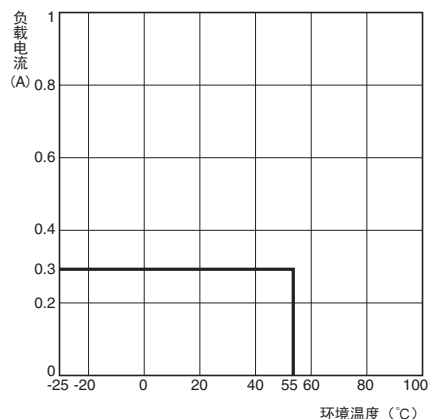

● G3DZ-F4B

负载电流-环境温度特性

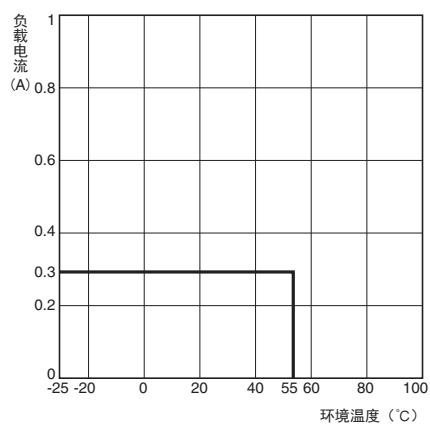

浪涌ON电流耐量

非重复
(重复时, 请控制在虚线的冲击电流耐量以下。)

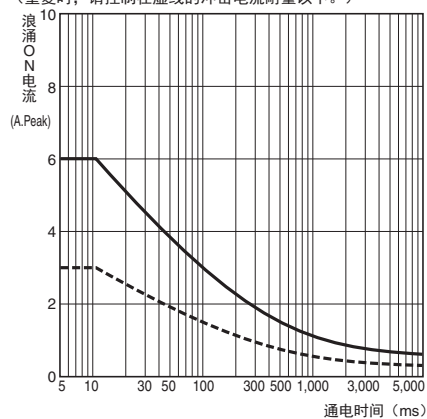

注: 本数据是根据生产线中采样的实测值制成的图, 请参考使用。
继电器为批量生产, 原则上容许个体间存在少量差异。

浪涌ON电流耐量

非重复
(重复时, 请控制在虚线的冲击电流耐量以下。)

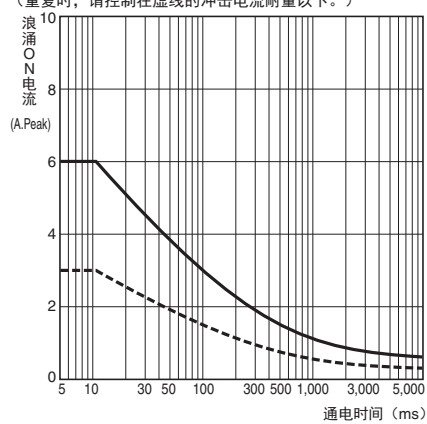

注: 本数据是根据生产线中采样的实测值制成的图, 请参考使用。
继电器为批量生产, 原则上容许个体间存在少量差异。

G6D-F4PU/G3DZ-F4PU/G6D-F4B/G3DZ-F4B

外形尺寸

(单位: mm)

■本体

G6D-F4PU G3DZ-F4PU

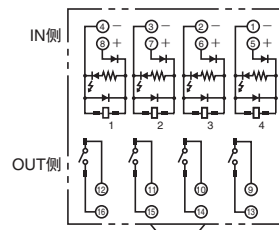
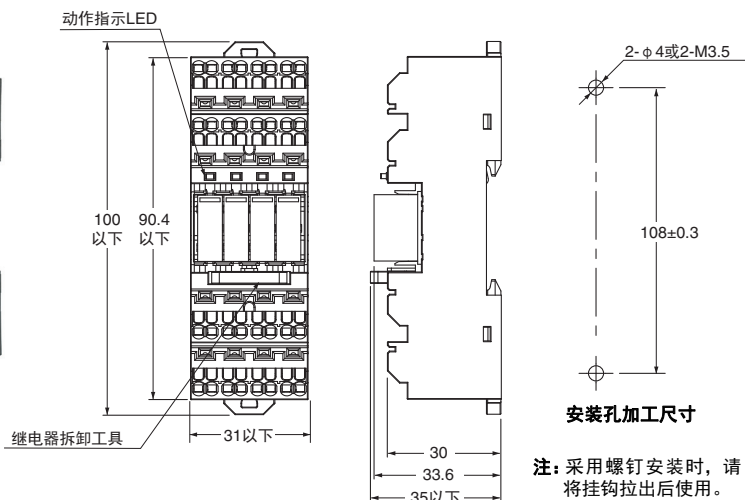

- 注 1. 输入端子有极性, 连接时请注意。
- 2. G6D-F4PU/G3DZ-F4PU均无输出极性。

端子连接示例

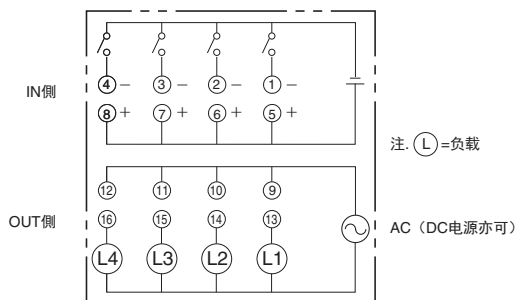

G6D-F4B G3DZ-F4B

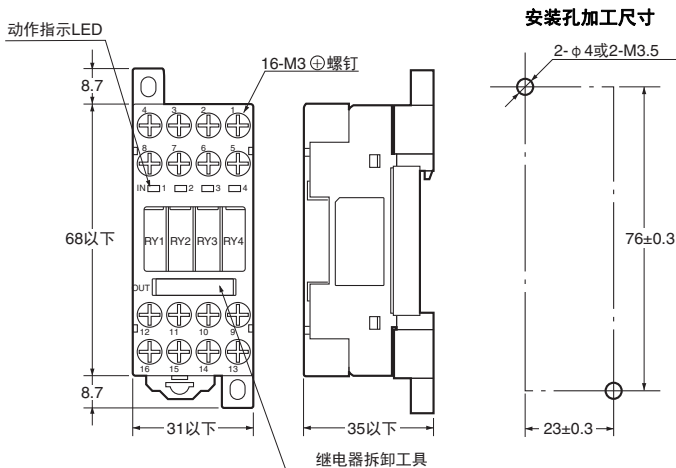

端子配置/内部配线图 (顶视图)

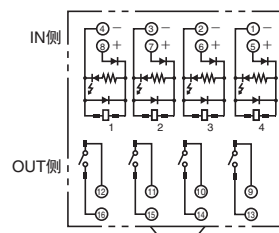

- 注 1. 输入端子有极性, 连接时请注意。
- 2. G6D-F4B/G3DZ-F4B都没有输出极性。

端子连接示例

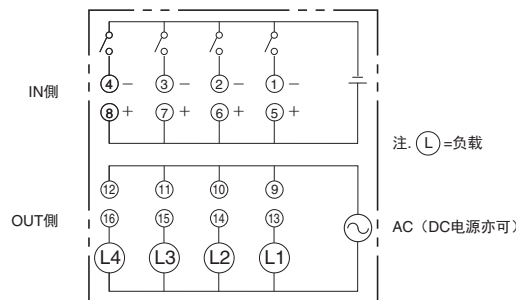

■选装件（另售）

●短接棒

PYDN-7.75-□□ (7.75mm)

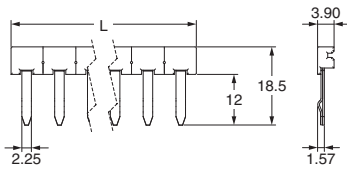

间距	适用型号	极数	尺寸(L)	颜色	型号*
7.75mm	G6D-F4PU G3DZ-F4PU P6DF-F4PU	2	15.1	红色(R) 蓝色(S) 黄色(Y)	PYDN-7.75-020□
		3	22.85		PYDN-7.75-030□
		4	30.6		PYDN-7.75-040□
		20	154.6		PYDN-7.75-200□

*型号的□内为覆膜颜色的符号。□颜色选择：R=红色、S=蓝色、Y=黄色
注：请用于同一插座或相邻插座的交叉配线。

●短接棒

G6D-4-SB

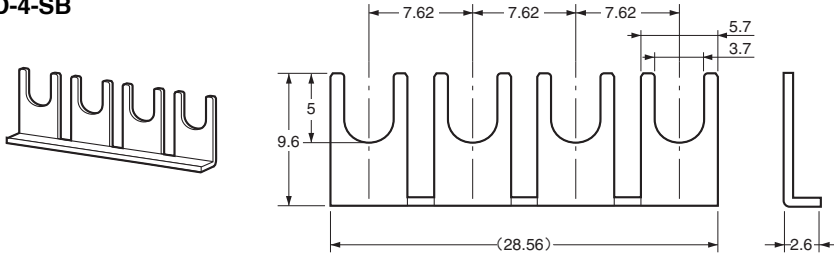

●导轨安装用品

CAD数据

支承导轨

PFP-100N

PFP-50N

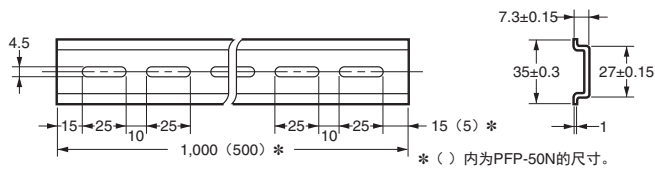
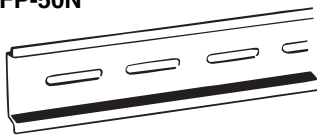

终端板

PFP-M

CAD数据

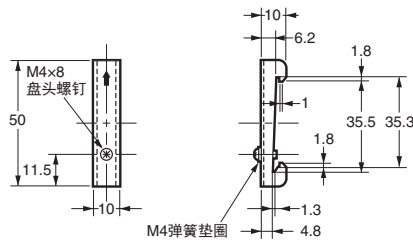
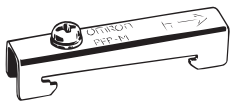

间隔板

PFP-S

CAD数据

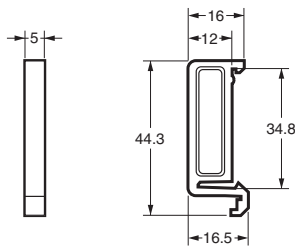
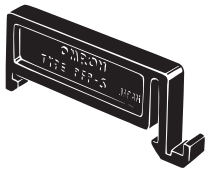

请正确使用

关于“继电器共通注意事项”，请参见www.fa.omron.com.cn。

警告标识的含义

安全注意事项	表示为了安全使用，应该实施或避免的行为。
使用注意事项	表示为了避免产品无法操作、误操作，或者对产品性能、功能产生不良影响而应当采取或避免的事项。

安全注意事项

●关于运输

- 在下列状态下运输时，可能会导致故障、误动作及性能劣化，请注意避免。
 - 沾水、油等的状态
 - 高温、高湿状态
 - 温度变化剧烈，易凝露的状态
- 请勿在产品未包装的状态下运输。否则会导致破损或故障。

●关于使用/保管环境

- 在下列状态下使用和保管时，可能会导致故障、误动作及性能劣化，请注意避免。
 - 沾有雨水、水滴的场所
 - 有水、油、化学药品飞沫的场所
 - 高温、高湿场所
 - 在环境温度超过-25~+55°C范围的场所保存
 - 在环境温度超过-25~+55°C范围的场所使用
 - 相对湿度超过45~85%RH范围的场所
 - 温度变化剧烈，易凝露的场所
 - 有腐蚀性气体及可燃性气体的场所
 - 多尘埃、盐分、铁粉，有盐害的场所
 - 阳光直射的场所
 - 本体直接承受振动或冲击的场所

●关于设置和安装

- 请按照指定的安装方向安装。否则，可能会因本体异常发热而导致烧损。

安装方向

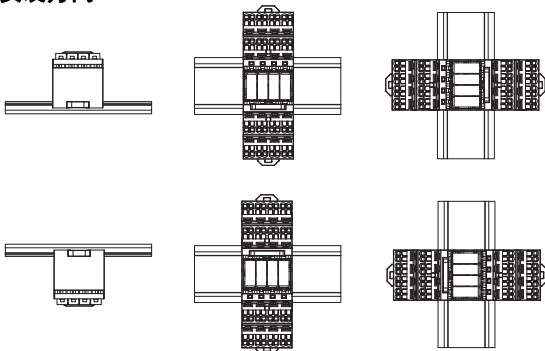

- DIN导轨须安装牢固。否则，可能会掉落。
- 手上沾有油沫或金属粉时，请勿进行安装作业。
- 请注意因自发热而导致环境温度上升。特别是进行柜内安装时，请安装风扇等设备，以便充分换气。

●关于设置和配线

- 请使用与负载电流、电压匹配的电线。否则，可能会因电线异常发热而导致烧损及覆膜融化，引起触电。
- 请勿使用包皮受损的电线。否则，会导致触电、漏电。
- 请勿将高压动力线等线束和配线布设在同一管道或布线槽中。否则，会因电磁感应而导致本体误动作或破损。
- 请勿在各端子部施加超出额定的电压、电流。否则，会导致本体故障或烧损。
- 请勿使用变形的短接棒。否则可能导致故障、误动作或性能劣化。

●关于Push-In Plus端子台

- 释放孔不可配线。
- 在一字螺丝刀插入释放孔的状态下，请勿使一字螺丝刀倾斜或扭曲。否则可能会损坏端子台。
- 将一字螺丝刀插入释放孔时，请倾斜插入。如果笔直插入，可能会损坏端子台。
- 注意插入在释放孔中的一字螺丝刀不可掉落。
- 请勿强行弯曲或拉拽电线。否则可能导致断线。
- 请勿在一个端子（插入）孔中插入多条电线。
- 为防止配线材料冒烟、起火，确认电线的额定值后，请使用下表中的线材。

推荐的电线	覆膜剥离量 (未使用棒状端子时)
0.5~1.5mm ² /AWG20~16	8mm

●关于使用

- 请选择额定范围内的负载。否则，会导致本体误动作、故障或烧损。
- 如果有短路电流流过G6D可能破损。请务必将快速熔断保险丝等保护设备设置在电源侧，以防止短路。
- 请使用商用频率内的电源。否则，可能导致误动作、故障或烧损。
- 如果接触端子配线部等充电部，可能导致轻度触电。配线必须在切断电源的状态下进行。

- 插入短接棒时，请将短接棒的突起朝向电线插入部的方向。如果反方向插入，将无法插到底。

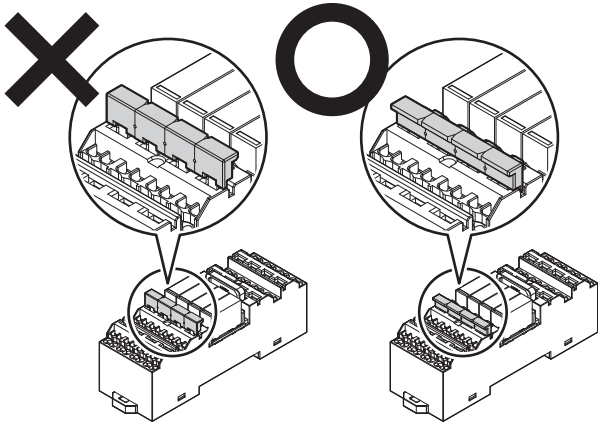

● 推荐的棒状端子和工具

推荐的棒状端子

适用电线		棒状导体长度 (mm)	覆膜剥离量 (使用棒状端子时)	推荐的棒状端子		
(mm ²)	(AWG)			PHOENIX CONTACT	Weidmuller	Wago
0.25	24	8	10 AI0,25-8	H0.25/12	FE-0.25-8N-YE	
		10	12 AI0,25-10	—	—	
0.34	22	8	10 AI0,34-8	H0.34/12	FE-0.34-8N-TQ	
		10	12 AI0,34-10	—	—	
0.5	20	8	10 AI0,5-8	H0.5/14	FE-0.5-8N-WH	
		10	12 AI0,5-10	H0.5/16	FE-0.5-10N-WH	
0.75	18	8	10 AI0,75-8	H0.75/14	FE-0.75-8N-GY	
		10	12 AI0,75-10	H0.75/16	FE-0.75-10N-GY	
1/1.25	18/17	8	10 AI1-8	H1.0/14	FE-1.0-8N-RD	
		10	12 AI1-10	H1.0/16	FE-1.0-10N-RD	
1.25/1.5	17/16	8	10 AI1,5-8	H1.5/14	FE-1.5-8N-BK	
		10	12 AI1,5-10	H1.5/16	FE-1.5-10N-BK	
推荐的压接工具				CRIMPFOX6 CRIMPFOX6T-F CRIMPFOX10S	PZ6 roto	Variocrimp4

- 注 1. 请确认电线覆膜外径小于推荐的棒状端子的绝缘套管内径。
2. 请确认棒状端子的加工尺寸满足以下形状。

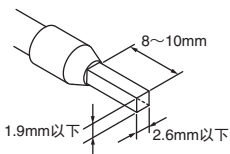

3. AWG24~AWG22/0.25mm²~0.34mm²电线未获得UL标准认证。
4. 请勿连接适用电线 (AWG17~AWG16/1.25mm²~1.5mm²) 用棒状端子到相邻的端子 (插入) 孔上。

使用注意事项

- 运输、设置产品时，请勿使其掉落，或者施加异常振动和冲击。否则，会导致产品性能劣化、误动作及故障。
- 请使用干扰较少的电源。

● 关于G6D-F4PU/G3DZ-F4PU (Push-In Plus端子台)

1. 连接到Push-In Plus端子台

端子台各部分的名称

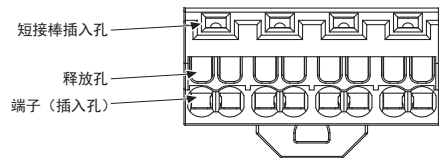

带压接棒状端子的电线、单芯线的连接方法

连接端子台时，请将电线插到底，直至单芯线或棒状端子的前端碰到端子台。

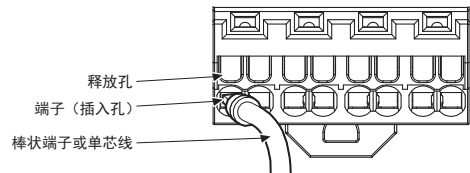

- 因单芯线较细而连接困难时，与连接多股线一样，请使用一字螺丝刀。

多股线的连接方法

连接到端子台时，请按以下步骤操作。

- (1) 斜着将一字螺丝刀插入释放孔中。

最佳插入角度10°~15°。正确插入一字螺丝刀后，能感觉到释放孔中弹簧的反弹。

- (2) 在一字螺丝刀插入释放孔的状态下，插入电线，直至电线的前端碰到端子台。

- (3) 将一字螺丝刀从释放孔中拔出。

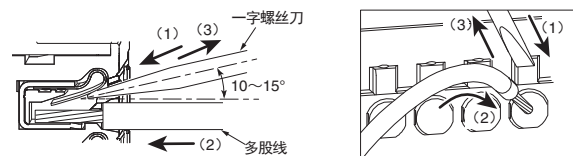

连接确认

- 插入后，请轻轻拉拽，确认电线不会松脱 (固定在端子台)。
- 为了防止短路，插入电线时，请确保电线覆膜剥离部 (单芯线/多股线) 或棒状端子导体部完全插入端子 (插入) 孔中。
- 将推荐的棒状端子插入端子台后，虽然有时仍可看见导体的一部分，也满足产品的绝缘距离。

2. 从Push-In Plus端子上拆卸

从端子上拆卸电线时，请按以下步骤操作。

多股线/单芯线/棒状端子的拆卸方法相同。

- (1) 斜着一字螺丝刀插入释放孔中。
- (2) 在一字螺丝刀插入释放孔的状态下，从端子（插入）孔中拔出电线。
- (3) 将一字螺丝刀从释放孔中拔出。

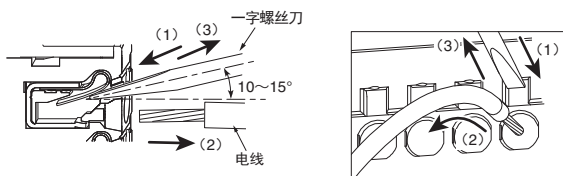

推荐的一字螺丝刀

连接和拆卸电线时，需要一字螺丝刀。

请使用下表所示的一字螺丝刀。

下表为截至2018年12月的制造商和型号。

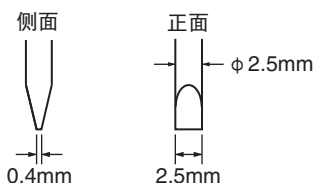

型号	制造商
ESD0,40x2,5	WELLA
SZS 0,4x2,5 SZF 0-0,4x2,5*	PHOENIX CONTACT
0.4x2.5x75 302	WIHA
AEF.2,5x75	Facom
210-719	Wago
SDIS 0.4x2.5x75	Weidmuller
9900 (-2.5x75)	VESSEL

* SZF 0-0,4x2,5 (PHOENIX CONTACT) 可与欧姆龙的专用购买型号 (XW4Z-00B) 配套。

●关于继电器的更换

- 请使用终端继电器附带的拆卸工具。
- 更换继电器时，请务必在切断电源的状态下操作。
- 安装继电器时，请垂直插入，使继电器端子牢固地插入到插座接触端子中。
- 不可同时使用不同电压规格的继电器。

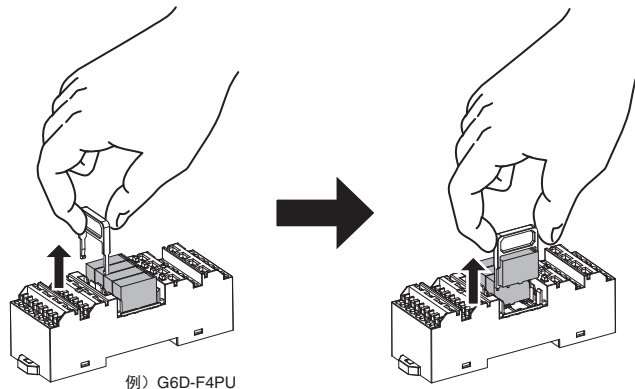

●关于端子盖的拆卸 (G6D-F4B)

安装时，请如图所示抓住底部一侧，将端子盖向上提。

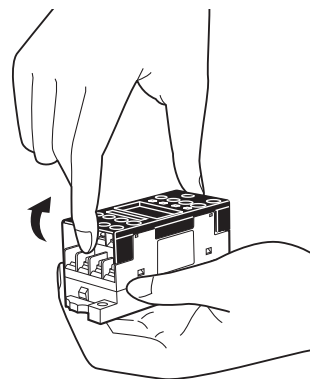

●关于搭载继电器的混装

继电器、SSR不可混装。

承诺事项

承蒙对欧姆龙株式会社（以下简称“本公司”）产品的一贯厚爱和支持，藉此机会再次深表谢意。

如果未特别约定，无论贵司从何处购买的产品，都将适用本承诺事项中记载的事项。

请在充分了解这些注意事项基础上订购。

1. 定义

本承诺事项中的术语定义如下。

- (1) “本公司产品”：是指“本公司”的FA系统机器、通用控制器、传感器、电子/结构部件。
- (2) “产品目录等”：是指与“本公司产品”有关的欧姆龙综合产品目录、FA系统设备综合产品目录、安全组件综合产品目录、电子/机构部件综合产品目录以及其他产品目录、规格书、使用说明书、操作指南等，包括以电子数据方式提供的资料。
- (3) “使用条件等”：是指在“产品目录等”资料中记载的“本公司产品”的使用条件、额定值、性能、运行环境、操作使用方法、使用时的注意事项、禁止事项以及其他事项。
- (4) “客户用途”：是指客户使用“本公司产品”的方法，包括将“本公司产品”组装或运用到客户生产的部件、电子电路板、机器、设备或系统等产品中。
- (5) “适用性等”：是指在“客户用途”中“本公司产品”的(a)适用性、(b)动作、(c)不侵害第三方知识产权、(d)法规法令的遵守以及(e)满足各种规格标准。

2. 关于记载事项的注意事項

对“产品目录等”中的记载内容，请理解如下要点。

- (1) 额定值及性能值是在单项试验中分别在各条件下获得的值，并不构成对各额定值及性能值的综合条件下获得值的承诺。
- (2) 提供的参考数据仅作参考，并非可在该范围内一直正常运行的保证。
- (3) 应用示例仅作参考，不构成对“适用性等”的保证。
- (4) 如果因技术改进等原因，“本公司”可能会停止“本公司产品”的生产或变更“本公司产品”的规格。

3. 使用时的注意事項

选用及使用本公司产品时请理解如下要点。

- (1) 除了额定值、性能指标外，使用时还必须遵守“使用条件等”。
- (2) 客户应事先确认“适用性等”，进而再判断是否选用“本公司产品”。“本公司”对“适用性等”不做任何保证。
- (3) 对于“本公司产品”在客户的整个系统中的设计用途，客户应负责事先确认是否已进行了适当配电、安装等事项。
- (4) 使用“本公司产品”时，客户必须采取如下措施：(i) 相对额定值及性能指标，必须在留有余量的前提下使用“本公司产品”，并采用冗余设计等安全设计(ii) 所采用的安全设计必须确保即使“本公司产品”发生故障时也可将“客户用途”中的危险降到最小程度、(iii) 构建随时提示使用者危险的完整安全体系、(iv) 针对“本公司产品”及“客户用途”定期实施各项维护保养。
- (5) 因DDoS攻击(分布式DoS攻击)、计算机病毒以及其他技术性有害程序、非法侵入，即使导致“本公司产品”、所安装软件、或者所有的计算机器材、计算机程序、网络、数据库受到感染，对于由此而引起的直接或间接损失、损害以及其他费用，“本公司”将不承担任何责任。
对于(i) 杀毒保护、(ii) 数据输入输出、(iii) 丢失数据的恢复、(iv) 防止“本公司产品”或者所安装软件感染计算机病毒、(v) 防止对“本公司产品”的非法侵入，请客户自行负责采取充分措施。
- (6) “本公司产品”是作为应用于一般工业产品的通用产品而设计生产的。如果客户将“本公司产品”用于以下所列用途，则本公司对产品不作任何保证。但“本公司”已表明可用于特殊用途，或已与客户有特殊约定时，另行处理。
 - (a) 必须具备很高安全性的用途(例：核能控制设备、燃烧设备、航空/宇宙设备、铁路设备、升降设备、娱乐设备、医疗设备、安全装置、其他可能危及生命及人身安全的用途)
 - (b) 必须具备很高可靠性的用途(例：燃气、自来水、电力等供应系统、24小时连续运行系统、结算系统、以及其他处理权利、财产的用途等)
 - (c) 具有苛刻条件或严酷环境的用途(例：安装在室外的设备、会受到化学污染的设备、会受到电磁波影响的设备、会受到振动或冲击的设备等)
 - (d) “产品目录等”资料中未记载的条件或环境下的用途
- (7) 除了不适用于上述3.(6)(a)至(d)中记载的用途外，“本产品目录等资料中记载的产品”也不适用于汽车(含二轮车，以下同)。请勿配置到汽车上使用。关于汽车配置用产品，请咨询本公司销售人员。

4. 保修条件

“本公司产品”的保修条件如下。

- (1) 保修期限 自购买之日起1年。(但是，“产品目录等”资料中有明确说明时除外。)
- (2) 保修内容 对于发生故障的“本公司产品”，由“本公司”判断并可选择以下其中之一方式进行保修。
 - (a) 在本公司的维修保养服务点对发生故障的“本公司产品”提供免费修理(但是对于电子、结构部件不提供修理服务。)
 - (b) 对发生故障的“本公司产品”免费提供同等数量的替代品
- (3) 当故障因以下任何一种情形引起时，不属于保修的范围。
 - (a) 将“本公司产品”用于原本设计用途以外的用途
 - (b) 超过“使用条件等”范围的使用
 - (c) 违反本注意事项“3. 使用时的注意事項”的使用
 - (d) 非因“本公司”进行的改装、修理导致故障时
 - (e) 非因“本公司”出品的软件导致故障时
 - (f) “本公司”生产时的科学、技术水平无法预见的原因
 - (g) 除上述情形外的其它原因，如“本公司”或“本公司产品”以外的原因(包括天灾等不可抗力)

5. 责任限制

本承诺事项中记载的保修是关于“本公司产品”的全部保证。对于因“本公司产品”而发生的其他损害，“本公司”及“本公司产品”的经销商不负任何责任。

6. 出口管理

客户若将“本公司产品”或技术资料出口或向境外提供时，请遵守中国及各国关于安全保障进出口管理方面的法律、法规。否则，“本公司”有权不予提供“本公司产品”或技术资料。

IC320GC-zh

202204

注：规格如有变更，恕不另行通知。请以最新产品说明书为准。

欧姆龙自动化(中国)有限公司

<http://www.fa.omron.com.cn> 咨询热线：400-820-4535